

# Lagerprogramm

## Konventionelle Schleifwerkzeuge

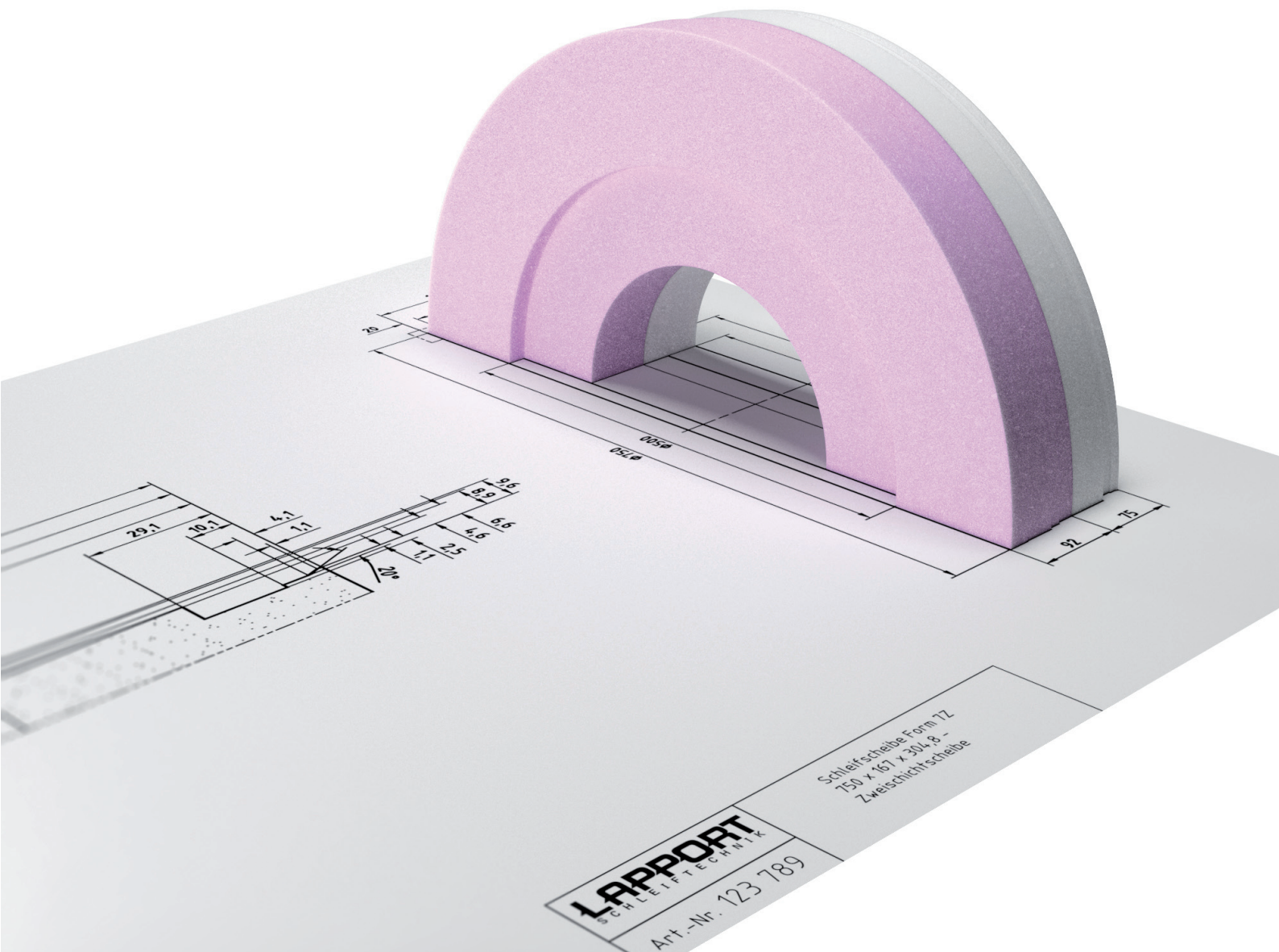

Außenrund • Centerless • Flach • Profil  
Verzahnung • Schärpen • Abrichten

## Richtwerte Oberflächengüte (Ra in µm) für verschiedene Rundschleifprozesse

Korngröße nach FEPA [Mesh]	Korngröße Mittelwert [mm]	Abrichtbarer Radius [mm]	Rundschleifen	Centerless Einstechschleifen	Centerless Durchgangsschleifen	Vergleichstabelle Oberflächengüte		
						Ra [µm]	Rt [µm]	Rz [µm]
F 46	0,385	0,50 - 0,75	0,35 - 0,85	0,80 - 1,58	0,75 - 1,15	0,8	6,3	5
F 60	0,273	0,35 - 0,55	0,26 - 0,62	0,75 - 1,15	0,35 - 0,75	0,4	3,2	2,5
F 80	0,193	0,25 - 0,35	0,20 - 0,42	0,40 - 0,75	0,20 - 0,40	0,2	1,5	1,25
F 100	0,137	0,18 - 0,28	0,14 - 0,32	0,30 - 0,55	0,18 - 0,38	0,1	0,8	0,6
F 120	0,115	0,15 - 0,22	0,10 - 0,26	0,20 - 0,45	0,15 - 0,30	0,08	0,6	0,5
F 220	0,068	0,08 - 0,12	0,07 - 0,14	0,10 - 0,20	0,08 - 0,12	0,05	0,4	0,3

### Kornart

### Eigenschaft

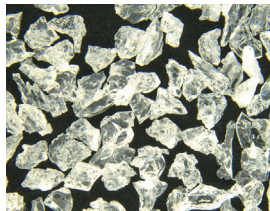

#### Edelkorund weiß (EKW):

Zähigkeit: niedrig/mittel  
Schnittigkeit: mittel/hoch  
Kornform: scharfkantig/  
kubisch  
Werkstoff: St37, St52,  
C45, 16MnCr5

### Kornart

### Eigenschaft

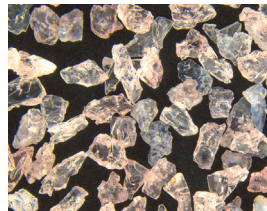

#### Edelkorund spezial (EKSP):

Zähigkeit: hoch  
Schnittigkeit: sehr hoch  
Kornform: kubisch  
Werkstoff: HSS,  
CrNi-Stähle bis 62 HRC



#### Edelkorund rosa (EKRO):

Zähigkeit: mittel  
Schnittigkeit: hoch  
Kornform: kubisch  
Werkstoff: gehärtete  
und legierte Stähle



#### Silicium grün, dunkel (SCG; SCD):

Sehr hart und spröde  
Werkstoff: Hartmetall, Glas,  
hochlegierte Werkzeugstähle



#### Edelkorund dunkelrot (EKDRO):

Zähigkeit: mittel/hoch  
Schnittigkeit: hoch  
Kornform: scharfkantig  
Werkstoff: gehärtete und  
legierte Stähle, HSS



#### Sinterkorund: HTB; CO

Sehr zäh und verschleißfest,  
Splitter in Microausbrüchen,  
Schleifdruck zum Schneiden  
erforderlich  
Werkstoff: hochlegierte  
Werkzeugstähle ab 60 HRC

### Lapport-Spezifikationen (Beispiel)

# EKW 80 H 10 V5900 M

Kornart

Korngröße  
grob 14-24  
mittel 30-60  
fein 70-180

Härtegrad  
weich F, G, H  
mittel I, ... M  
hart N, ... P

Struktur  
dicht 4-6  
mittel 7-9  
offen 10-12

Keramische  
Bindung

Porengröße

**V** – Keramische Bindungen werden bei ca. 1.100 °C gesintert und sind je nach Bindungsart glas- oder tonhaltig. Durch Zugabe von Sonderzusätzen kann die Porengröße beeinflusst werden.

**B** – Bakelit-Bindungen werden aus organischen Pulver- und Flüssigharzen hergestellt und bei ca. 150 °C getrocknet. Diese Bindung ist im Vergleich zur Keramik daher eher elastisch.

## Spezifikationsempfehlungen keramisch gebundener Schleifwerkzeuge

Außenrundscheiben Ø 400 bis 600 mm	Kornart	Einsatzgebiet/Werkstoff	Optionale Anwendung
EKW 80/1 J 6 V2700	EKW	Universell/weiche, gehärtete, niedriglegierte Stähle	Flachscheifen
EKSP/EKW 80/1 I 6 V2700	Mischkorund	Gussstähle, gehärtete und legierte Stähle	Flachscheifen
3HTB/EKW 80/4 H 8 V5900F*	Sinterkorund	Hochlegierte Werkzeugstähle	Flachscheifen
SCG 80/1 I 5 V7100Z	SCG	HSS, Hartmetall, Keramik, Glas, hochlegierte Stähle	Flachscheifen



Centerlesscheiben Ø 510 bis 610 mm**	Kornart	Einsatzgebiet/Werkstoff	Optionale Anwendung
EKRO/EKW 120/1 I 6 V2700	Mischkorund	Universell/weiche, gehärtete, niedriglegierte Stähle	Außenrundscheifen
SCG 90/1 I 5 V7100Z	SCG	HSS, Hartmetall, Keramik, Glas, hochlegierte Stähle	Außenrundscheifen
3EKSP/EKRO 90/5 J 7 V2700	Mischkorund	Gussarten, gehärtete und legierte Stähle	Außenrundscheifen

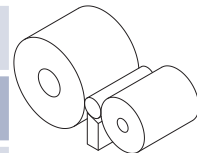

Flachscheifen Ø 200 bis 400 mm	Kornart	Einsatzgebiet/Werkstoff	Optionale Anwendung
2HTB/EKW 54/1 F 11 V5901M*	Sinterkorund	Hochlegierte Werkzeugstähle	
EKDRO/EKW 46/1 G 11 V5900MS	Mischkorund	Universell/weiche, gehärtete, niedriglegierte Stähle	
SCG 54/1 H 9 V7100MS	SCG	HSS, Hartmetall, Keramik, Glas, hochlegierte Stähle	Außenrundscheifen
EKDRO/EKW 80/5 F 10 V5900NS	Mischkorund	Universell/weiche, gehärtete, niedriglegierte Stähle	

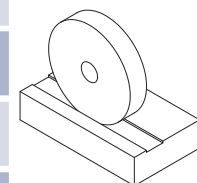

Profilscheifen Ø 200 bis 400 mm	Kornart	Einsatzgebiet/Werkstoff	Optionale Anwendung
EKRO 120 H 7 V5100	EKRO	Universell/weiche, gehärtete, niedriglegierte Stähle	Außenrund-, Flachscheifen
EKRO 220 H 7 V5100	EKRO	Universell/weiche, gehärtete, niedriglegierte Stähle	Außenrund-, Flachscheifen

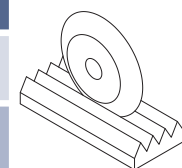

Schleifbockscheiben Ø 125 bis 300 mm	Kornart	Einsatzgebiet/Werkstoff	Optionale Anwendung
NK 36/1 O 3 V2700	Normalkorund	Universell/weiche, gehärtete, niedriglegierte Stähle	
EKW 80/1 J 6 V2700	EKW	Universell/weiche, gehärtete, niedriglegierte Stähle	Außenrund-, Flachscheifen
SCG 80/1 I 5 V7100Z	SCG	HSS, Hartmetall, Keramik, Glas, hochlegierte Stähle	Außenrund-, Flachscheifen

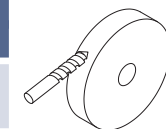

\* Lagergeführte Schleifscheiben mit Sinterkorund werden ab Ø 400 mm als Zonenscheibe produziert (siehe auch Tabelle auf S. 18)

\*\* Regelscheiben auf Anfrage lieferbar

## Vom Edelsteinschleifer zum Systemanbieter für Schleif- und Abrichtwerkzeuge



*Schleif- und Abrichtwerkzeuge von Effgen Lapport Schleiftechnik – alles aus einer Hand.*

Seit über 100 Jahren bietet Effgen Lapport Schleiftechnik seinen Kunden individuelle Lösungen für anspruchsvolle Schleifaufgaben. Zu Beginn wurden Werkzeuge entwickelt, mit denen Edelsteine genauer und kostengünstiger bearbeitet werden konnten als bis dato üblich. Aus der Produktion für den Eigenbedarf wurde schnell ein attraktives Angebot für die umliegenden Edelsteinschleifereien. Heute bedient Effgen Lapport Schleiftechnik nahezu alle industriellen Schleifanwendungen. Ein herausragender Kundenservice und eine kompetente technische Unterstützung sind dabei selbstverständlich. Das Produktspektrum reicht vom konventionellen Schleifwerkzeug über Hochleistungsschleifwerkzeuge bis hin zu Abrichtwerkzeugen. Das umfassende Produktspektrum und der Servicegedanke machen Effgen Lapport Schleiftechnik so zu einem Systemanbieter.

Effgen Lapport Schleiftechnik, das sind über 450 qualifizierte, engagierte Mitarbeiter an den deutschen Produktionsstandorten Herrstein und Enkenbach-Alsenborn. Europaweite Vertriebsniederlassungen sowie ein weltweites Netz von Vertretungen

und Handelspartnern sorgen für die Nähe zum Kunden.

Die Effgen Lapport Schleiftechnik-Gruppe besteht aus den Marken Effgen Schleiftechnik und Lapport Schleiftechnik. Effgen Schleiftechnik ist Ihr Partner für hochharte Schleif-, Polier- und Abrichtwerkzeuge aus Diamant und kubischen Bornitrid. Ihr Partner für konventionelle Schleifwerkzeuge aus Aluminiumoxid und Siliciumcarbid ist Lapport Schleiftechnik. Ein gemeinsames Netz von Verkauf und Anwendungstechnik nutzt Synergieeffekte, die Ihnen als Kunde zugutekommen; die

systematische Beratung aus einer Hand.

Das Produktportfolio von Effgen Schleiftechnik umfasst hochharte Schleifwerkzeuge mit galvanischer, metallischer, keramischer und Kunstharzbindung. Das Durchmesserspektrum reicht von 0,5 bis 1.600 mm, je nach Anwendungsfall und Produktkategorie. Abrichtwerkzeuge fertigt Effgen Schleiftechnik als stehende und rotierende Varianten. Rotierende Abrichtwerkzeuge sind dabei als Form- und Profilafrichtwerkzeuge lieferbar, letztere auch hergestellt im Umkehrverfahren für höchste Genauigkeitsanforderungen.

Lapport Schleiftechnik komplementiert das Produktspektrum um konventionelle Schleifwerkzeuge in keramischer und Kunstharzbindung, bis Körnung F-1200. Das Durchmesserspektrum reicht von 50 mm bis 1.200 mm als massive Schleifscheibe und bis 1.600 mm in segmentierter Ausführung, mit wiederverwendbaren Grundkörpern. Schleifsegmente, Honsteine und handgeführte Werkzeuge wie Abzieh- und Schärfsteine in allen gewünschten Geometrien runden das Produktspektrum ab.



*Lapport Schleiftechnik, Werk in Enkenbach-Alsenborn*

## Inhalt

Korngrößen, erzielbare Oberflächengüten und Kornarten .....	2
Anwendungsgebiete, Spezifikationen und Werkstoffe I .....	3
Unternehmensprofil Effgen Lapport Schleiftechnik .....	4
Lagerprogramm nach Abmessungen .....	6-16
Umrechnungstabelle Härte, kunstharzgebundene Schleifscheiben ....	17
Zonenschleifscheiben, HPG-Schleifscheiben.....	18
Abrichtwerkzeuge .....	19-21
Häufig verwendete Schleifscheiben- und Randformen .....	22-23
○ Kennzeichnung konventioneller Schleifwerkzeuge .....	24
Lieferprogramm .....	25
Anwendungsgebiete, Spezifikationen und Werkstoffe II .....	26
Klangprobe, Montage .....	27

Alle Schleifscheiben sind aufsteigend nach Durchmesser aufgelistet:

- Durchmesser wählen (z.B. 400 x 60 x 127 mm).
- Es stehen je Abmessung bis zu 10 verschiedene, lagergeführte Spezifikationen zur Auswahl.
- In Spalte 4 ist die Hauptanwendung beschrieben.
- Durch Aufklappen der ersten und letzten Seite ist jede Spezifikation mit ihren Eigenschaften schnell auffindbar.

○ **Lagergeführte Schleifscheiben sind innerhalb von fünf Werktagen lieferbar.**

Bei Fragen erreichen Sie unsere Anwendungstechnik unter +49 (0) 63 03/92 11-0 oder [info@lapport.de](mailto:info@lapport.de).

Abmessung [mm]	Form	Spezifikation	Hauptanwendung	Artikelnummer
75 x 25 x 12,7	1	SCD 60/4 P 5 V1500Z	Abrichten	320771
75 x 25 x 12,7	1	SCD 120 N 5 V1000Z	Abrichten	320774
125 x 20 x 20	1	NK 36/1 O 3 V2700	Schleifbock	320573
125 x 20 x 20	1	EKW 80/1 J 6 V2700	Schleifbock	320585
125 x 20 x 20	1	SCG 80/1 I 5 V7100Z	Schleifbock	320594
125 x 20 x 32	1	NK 36/1 O 3 V2700	Schleifbock	320597
125 x 20 x 32	1	EKW 80/1 J 6 V2700	Schleifbock	320604
125 x 20 x 32	1	SCG 80/1 I 5 V7100Z	Schleifbock	320608
125 x 25 x 20	1	NK 36/1 O 3 V2700	Schleifbock	320613
125 x 25 x 20	1	EKW 80/1 J 6 V2700	Schleifbock	320615
125 x 25 x 20	1	SCG 80/1 I 5 V7100Z	Schleifbock	320618
125 x 25 x 32	1	NK 36/1 O 3 V2700	Schleifbock	320619
125 x 25 x 32	1	EKW 80/1 J 6 V2700	Schleifbock	320620
125 x 25 x 32	1	SCG 80/1 I 5 V7100Z	Schleifbock	320623
150 x 10 x 20	1	SCD 60/4 P 5 V1500Z	Abrichten	320625
150 x 10 x 20	1	SCG 60/1 I 5 V7100Z	Abrichten	320628
150 x 10 x 20	1	EKSP/EKW 100/1 E 6 V5900	Abrichten	320631
150 x 10 x 20	1	SCD 120 N 5 V1000Z	Abrichten	320638
150 x 10 x 20	1	SCG 120/1 H 8 V7100Z	Abrichten	320641
150 x 13 x 20	1	SCD 60/4 P 5 V1500Z	Abrichten	320644
150 x 13 x 20	1	SCG 60/1 I 5 V7100Z	Abrichten	320649
150 x 13 x 20	1	EKSP/EKW 100/1 E 6 V5900	Abrichten	320652
150 x 13 x 20	1	SCD 120 N 5 V1000Z	Abrichten	320655
150 x 13 x 20	1	SCG 120/1 H 8 V7100Z	Abrichten	320657
150 x 15 x 20	1	SCD 60/4 P 5 V1500Z	Abrichten	320760
150 x 15 x 20	1	SCG 60/1 I 5 V7100Z	Abrichten	320763
150 x 15 x 20	1	EKSP/EKW 100/1 E 6 V5900	Abrichten	320766
150 x 15 x 20	1	SCD 120 N 5 V1000Z	Abrichten	320768
150 x 15 x 20	1	SCG 120/1 H 8 V7100Z	Abrichten	320769
150 x 20 x 20	1	SCD 60/4 P 5 V1500Z	Abrichten	320770
150 x 20 x 20	1	SCG 60/1 I 5 V7100Z	Abrichten	320772
150 x 20 x 20	1	EKSP/EKW 100/1 E 6 V5900	Abrichten	320773
150 x 20 x 20	1	SCD 120 N 5 V1000Z	Abrichten	320775
150 x 20 x 20	1	SCG 120/1 H 8 V7100Z	Abrichten	320776
150 x 20 x 32	1	SCD 60/4 P 5 V1500Z	Abrichten	320777
150 x 20 x 32	1	SCG 60/1 I 5 V7100Z	Abrichten	320778
150 x 20 x 32	1	EKSP/EKW 100/1 E 6 V5900	Abrichten	320779
150 x 20 x 32	1	SCD 120 N 5 V1000Z	Abrichten	320780

Weitere Abmessungen und Formen ab Ø 50 mm und Spezifikationen auf Anfrage lieferbar

Abmessung [mm]	Form	Spezifikation	Hauptanwendung	Artikelnummer
150 x 20 x 32	1	SCG 120/1 H 8 V7100Z	Abrichten	320782
150 x 20 x 32	1	NK 36/1 O 3 V2700	Schleifbock	320784
150 x 20 x 32	1	EKW 80/1 J 6 V2700	Schleifbock	320786
150 x 20 x 32	1	SCG 80/1 I 5 V7100Z	Schleifbock	320789
150 x 25 x 32	1	SCD 60/4 P 5 V1500Z	Abrichten	320884
150 x 25 x 32	1	SCG 60/1 I 5 V7100Z	Abrichten	320897
150 x 25 x 32	1	EKSP/EKW 100/1 E 6 V5900	Abrichten	320908
150 x 25 x 32	1	SCD 120 N 5 V1000Z	Abrichten	320925
150 x 25 x 32	1	SCG 120/1 H 8 V7100Z	Abrichten	320931
150 x 25 x 32	1	NK 36/1 O 3 V2700	Schleifbock	320938
150 x 25 x 32	1	EKW 80/1 J 6 V2700	Schleifbock	320948
150 x 25 x 32	1	SCG 80/1 I 5 V7100Z	Schleifbock	320956
150 x 32 x 32	1	NK 36/1 O 3 V2700	Schleifbock	320939
150 x 32 x 32	1	EKW 80/1 J 6 V2700	Schleifbock	320951
150 x 32 x 32	1	SCG 80/1 I 5 V7100Z	Schleifbock	320958
175 x 10 x 32	1	SCD 60/4 P 5 V1500Z	Abrichten	320886
175 x 10 x 32	1	SCG 60/1 I 5 V7100Z	Abrichten	320898
175 x 10 x 32	1	EKSP/EKW 100/1 E 6 V5900	Abrichten	320910
175 x 10 x 32	1	SCD 120 N 5 V1000Z	Abrichten	320926
175 x 10 x 32	1	SCG 120/1 H 8 V7100Z	Abrichten	320932
175 x 13 x 32	1	SCD 60/4 P 5 V1500Z	Abrichten	320888
175 x 13 x 32	1	SCG 60/1 I 5 V7100Z	Abrichten	320900
175 x 13 x 32	1	EKSP/EKW 100/1 E 6 V5900	Abrichten	320912
175 x 13 x 32	1	SCD 120 N 5 V1000Z	Abrichten	320927
175 x 13 x 32	1	SCG 120/1 H 8 V7100Z	Abrichten	320933
175 x 15 x 32	1	SCD 60/4 P 5 V1500Z	Abrichten	320890
175 x 15 x 32	1	SCG 60/1 I 5 V7100Z	Abrichten	320902
175 x 15 x 32	1	EKSP/EKW 100/1 E 6 V5900	Abrichten	320914
175 x 15 x 32	1	SCD 120 N 5 V1000Z	Abrichten	320928
175 x 15 x 32	1	SCG 120/1 H 8 V7100Z	Abrichten	320934
175 x 20 x 32	1	SCD 60/4 P 5 V1500Z	Abrichten	320893
175 x 20 x 32	1	SCG 60/1 I 5 V7100Z	Abrichten	320904
175 x 20 x 32	1	EKSP/EKW 100/1 E 6 V5900	Abrichten	320915
175 x 20 x 32	1	SCD 120 N 5 V1000Z	Abrichten	320929
175 x 20 x 32	1	SCG 120/1 H 8 V7100Z	Abrichten	320935
175 x 20 x 32	1	NK 36/1 O 3 V2700	Schleifbock	320942
175 x 20 x 32	1	EKW 80/1 J 6 V2700	Schleifbock	320952
175 x 20 x 32	1	SCG 80/1 I 5 V7100Z	Schleifbock	320961

Weitere Abmessungen und Formen ab Ø 50 mm und Spezifikationen auf Anfrage lieferbar

Abmessung [mm]	Form	Spezifikation	Hauptanwendung	Artikelnummer
175 x 25 x 32	1	SCD 60/4 P 5 V1500Z	Abrichten	320895
175 x 25 x 32	1	SCG 60/1 I 5 V7100Z	Abrichten	320906
175 x 25 x 32	1	EKSP/EKW 100/1 E 6 V5900	Abrichten	320916
175 x 25 x 32	1	SCD 120 N 5 V1000Z	Abrichten	320930
175 x 25 x 32	1	SCG 120/1 H 8 V7100Z	Abrichten	320936
175 x 25 x 32	1	NK 36/1 O 3 V2700	Schleifbock	320944
175 x 25 x 32	1	EKW 80/1 J 6 V2700	Schleifbock	320954
175 x 25 x 32	1	SCG 80/1 I 5 V7100Z	Schleifbock	320963
175 x 32 x 32	1	NK 36/1 O 3 V2700	Schleifbock	320945
175 x 32 x 32	1	EKW 80/1 J 6 V2700	Schleifbock	320955
175 x 32 x 32	1	SCG 80/1 I 5 V7100Z	Schleifbock	320964
200 x 10 x 20	1	EKRO 120 H 7 V5100	Profilschleifen	320996
200 x 10 x 20	1	EKRO 220 H 7 V5100	Profilschleifen	320997
200 x 10 x 32	1	SCD 60/4 P 5 V1500Z	Abrichten	320991
200 x 10 x 32	1	SCG 60/1 I 5 V7100Z	Abrichten	320992
200 x 10 x 32	1	EKSP/EKW 100/1 E 6 V5900	Abrichten	320993
200 x 10 x 32	1	SCD 120 N 5 V1000Z	Abrichten	320994
200 x 10 x 32	1	SCG 120/1 H 8 V7100Z	Abrichten	320995
200 x 10 x 51	1	EKRO 120 H 7 V5100	Profilschleifen	320989
200 x 10 x 51	1	EKRO 220 H 7 V5100	Profilschleifen	320990
200 x 13 x 32	1	SCD 60/4 P 5 V1500Z	Abrichten	320984
200 x 13 x 32	1	SCG 60/1 I 5 V7100Z	Abrichten	320985
200 x 13 x 32	1	EKSP/EKW 100/1 E 6 V5900	Abrichten	320986
200 x 13 x 32	1	SCD 120 N 5 V1000Z	Abrichten	320987
200 x 13 x 32	1	SCG 120/1 H 8 V7100Z	Abrichten	320988
200 x 15 x 32	1	SCD 60/4 P 5 V1500Z	Abrichten	320979
200 x 15 x 32	1	SCG 60/1 I 5 V7100Z	Abrichten	320980
200 x 15 x 32	1	EKSP/EKW 100/1 E 6 V5900	Abrichten	320981
200 x 15 x 32	1	SCD 120 N 5 V1000Z	Abrichten	320982
200 x 15 x 32	1	SCG 120/1 H 8 V7100Z	Abrichten	320983
200 x 20 x 20	1	2HTB/EKW 54/1 F 11 V5901M	Flachschleifen	320975
200 x 20 x 20	1	SCG 54/1 H 9 V7100MS	Flachschleifen	320976
200 x 20 x 20	1	EKDRO/EKW 46/1 G 11 V5900MS	Flachschleifen	320977
200 x 20 x 20	1	EKDRO/EKW 80/5 F 10 V5900NS	Flachschleifen	320978
200 x 20 x 32	1	2HTB/EKW 54/1 F 11 V5901M	Flachschleifen	320972
200 x 20 x 32	1	SCG 54/1 H 9 V7100MS	Flachschleifen	320973

Weitere Abmessungen und Formen ab Ø 50 mm und Spezifikationen auf Anfrage lieferbar



Abmessung [mm]	Form	Spezifikation	Hauptanwendung	Artikelnummer
200 x 20 x 32	1	EKDRO/EKW 46/1 G 11 V5900MS	Flachschleifen	320974
200 x 20 x 32	1	EKDRO/EKW 80/5 F 10 V5900NS	Flachschleifen	320971
200 x 20 x 51	1	2HTB/EKW 54/1 F 11 V5901M	Flachschleifen	320967
200 x 20 x 51	1	SCG 54/1 H 9 V7100MS	Flachschleifen	320968
200 x 20 x 51	1	EKDRO/EKW 46/1 G 11 V5900MS	Flachschleifen	320969
200 x 20 x 51	1	EKDRO/EKW 80/5 F 10 V5900NS	Flachschleifen	320970
200 x 20 x 51	1	EKRO 120 H 7 V5100	Profilschleifen	320965
200 x 20 x 51	1	EKRO 220 H 7 V5100	Profilschleifen	320966
200 x 25 x 32	1	SCD 60/4 P 5 V1500Z	Abrichten	320947
200 x 25 x 32	1	SCG 60/1 I 5 V7100Z	Abrichten	320949
200 x 25 x 32	1	EKSP/EKW 100/1 E 6 V5900	Abrichten	320950
200 x 25 x 32	1	SCD 120 N 5 V1000Z	Abrichten	320953
200 x 25 x 32	1	SCG 120/1 H 8 V7100Z	Abrichten	320957
200 x 25 x 32	1	NK 36/1 O 3 V2700	Schleifbock	320959
200 x 25 x 32	1	EKW 80/1 J 6 V2700	Schleifbock	320960
200 x 25 x 32	1	SCG 80/1 I 5 V7100Z	Schleifbock	320962
200 x 32 x 20	1	2HTB/EKW 54/1 F 11 V5901M	Flachschleifen	320940
200 x 32 x 20	1	SCG 54/1 H 9 V7100MS	Flachschleifen	320941
200 x 32 x 20	1	EKDRO/EKW 46/1 G 11 V5900MS	Flachschleifen	320943
200 x 32 x 20	1	EKDRO/EKW 80/5 F 10 V5900NS	Flachschleifen	320946
200 x 32 x 32	1	2HTB/EKW 54/1 F 11 V5901M	Flachschleifen	320917
200 x 32 x 32	1	SCG 54/1 H 9 V7100MS	Flachschleifen	320918
200 x 32 x 32	1	EKDRO/EKW 46/1 G 11 V5900MS	Flachschleifen	320919
200 x 32 x 32	1	EKDRO/EKW 80/5 F 10 V5900NS	Flachschleifen	320920
200 x 32 x 32	1	NK 36/1 O 3 V2700	Schleifbock	320921
200 x 32 x 32	1	EKW 80/1 J 6 V2700	Schleifbock	320922
200 x 32 x 32	1	SCG 80/1 I 5 V7100Z	Schleifbock	320923
200 x 32 x 51	1	NK 36/1 O 3 V2700	Schleifbock	320909
200 x 32 x 51	1	EKW 80/1 J 6 V2700	Schleifbock	320911
200 x 32 x 51	1	SCG 80/1 I 5 V7100Z	Schleifbock	320913
200 x 40 x 32	1	NK 36/1 O 3 V2700	Schleifbock	320903
200 x 40 x 32	1	EKW 80/1 J 6 V2700	Schleifbock	320905
200 x 40 x 32	1	SCG 80/1 I 5 V7100Z	Schleifbock	320907
200 x 40 x 51	1	2HTB/EKW 54/1 F 11 V5901M	Flachschleifen	320885
200 x 40 x 51	1	SCG 54/1 H 9 V7100MS	Flachschleifen	320887
200 x 40 x 51	1	EKDRO/EKW 46/1 G 11 V5900MS	Flachschleifen	320889

Weitere Abmessungen und Formen ab Ø 50 mm und Spezifikationen auf Anfrage lieferbar

Abmessung [mm]	Form	Spezifikation	Hauptanwendung	Artikelnummer
200 x 40 x 51	1	EKDRO/EKW 80/5 F 10 V5900NS	Flachschleifen	320891
200 x 40 x 51	1	EKRO 120 H 7 V5100	Profilschleifen	320892
200 x 40 x 51	1	EKRO 220 H 7 V5100	Profilschleifen	320894
200 x 40 x 51	1	NK 36/1 O 3 V2700	Schleifbock	320896
200 x 40 x 51	1	EKW 80/1 J 6 V2700	Schleifbock	320899
200 x 40 x 51	1	SCG 80/1 I 5 V7100Z	Schleifbock	320901
225 x 10 x 20	1	EKRO 120 H 7 V5100	Profilschleifen	320882
225 x 10 x 20	1	EKRO 220 H 7 V5100	Profilschleifen	320883
225 x 10 x 51	1	EKRO 120 H 7 V5100	Profilschleifen	320880
225 x 10 x 51	1	EKRO 220 H 7 V5100	Profilschleifen	320881
225 x 25 x 51	1	2HTB/EKW 54/1 F 11 V5901M	Flachschleifen	320865
225 x 25 x 51	1	SCG 54/1 H 9 V7100MS	Flachschleifen	320866
225 x 25 x 51	1	EKDRO/EKW 46/1 G 11 V5900MS	Flachschleifen	320867
225 x 25 x 51	1	EKDRO/EKW 80/5 F 10 V5900NS	Flachschleifen	320868
225 x 25 x 51	1	EKRO 120 H 7 V5100	Profilschleifen	320869
225 x 25 x 51	1	EKRO 220 H 7 V5100	Profilschleifen	320870
225 x 25 x 51	1	NK 36/1 O 3 V2700	Schleifbock	320871
225 x 25 x 51	1	EKW 80/1 J 6 V2700	Schleifbock	320872
225 x 25 x 51	1	SCG 80/1 I 5 V7100Z	Schleifbock	320873
225 x 32 x 51	1	2HTB/EKW 54/1 F 11 V5901M	Flachschleifen	320856
225 x 32 x 51	1	SCG 54/1 H 9 V7100MS	Flachschleifen	320857
225 x 32 x 51	1	EKDRO/EKW 46/1 G 11 V5900MS	Flachschleifen	320858
225 x 32 x 51	1	EKDRO/EKW 80/5 F 10 V5900NS	Flachschleifen	320859
225 x 32 x 51	1	EKRO 120 H 7 V5100	Profilschleifen	320860
225 x 32 x 51	1	EKRO 220 H 7 V5100	Profilschleifen	320861
225 x 32 x 51	1	NK 36/1 O 3 V2700	Schleifbock	320862
225 x 32 x 51	1	EKW 80/1 J 6 V2700	Schleifbock	320863
225 x 32 x 51	1	SCG 80/1 I 5 V7100Z	Schleifbock	320864
225 x 40 x 51	1	NK 36/1 O 3 V2700	Schleifbock	320853
225 x 40 x 51	1	EKW 80/1 J 6 V2700	Schleifbock	320854
225 x 40 x 51	1	SCG 80/1 I 5 V7100Z	Schleifbock	320855
225 x 205 x 90	1	EKDRO/EKW 90/8 F 8 V8200Z	Verzahnung/Wälzschl.	320877
225 x 205 x 90	1	EKSP/EKW 120/5 F8 V8200F	Verzahnung/Wälzschl.	320878
225 x 205 x 90	1	3HTB/EKW 90/8 H 8 V8200Z	Verzahnung/Wälzschl.	320879
250 x 10 x 20	1	EKRO 120 H 7 V5100	Profilschleifen	320836
250 x 10 x 20	1	EKRO 220 H 7 V5100	Profilschleifen	320837

Weitere Abmessungen und Formen ab Ø 50 mm und Spezifikationen auf Anfrage lieferbar

Abmessung [mm]	Form	Spezifikation	Hauptanwendung	Artikelnummer
250 x 10 x 51	1	EKRO 120 H 7 V5100	Profilschleifen	320838
250 x 10 x 51	1	EKRO 220 H 7 V5100	Profilschleifen	320839
250 x 10 x 76	1	SCD 60/4 P 5 V1500Z	Abrichten	320831
250 x 10 x 76	1	SCG 60/1 I 5 V7100Z	Abrichten	320832
250 x 10 x 76	1	EKSP/EKW 100/1 E 6 V5900	Abrichten	320833
250 x 10 x 76	1	SCD 120 N 5 V1000Z	Abrichten	320834
250 x 10 x 76	1	SCG 120/1 H 8 V7100Z	Abrichten	320835
250 x 13 x 76	1	SCD 60/4 P 5 V1500Z	Abrichten	320817
250 x 13 x 76	1	SCG 60/1 I 5 V7100Z	Abrichten	320818
250 x 13 x 76	1	EKSP/EKW 100/1 E 6 V5900	Abrichten	320820
250 x 13 x 76	1	SCD 120 N 5 V1000Z	Abrichten	320821
250 x 13 x 76	1	SCG 120/1 H 8 V7100Z	Abrichten	320822
250 x 15 x 76	1	SCD 60/4 P 5 V1500Z	Abrichten	320823
250 x 15 x 76	1	SCG 60/1 I 5 V7100Z	Abrichten	320824
250 x 15 x 76	1	EKSP/EKW 100/1 E 6 V5900	Abrichten	320825
250 x 15 x 76	1	SCD 120 N 5 V1000Z	Abrichten	320826
250 x 15 x 76	1	SCG 120/1 H 8 V7100Z	Abrichten	320827
250 x 25 x 51	1	2HTB/EKW 54/1 F 11 V5901M	Flachschleifen	320557
250 x 25 x 51	1	SCG 54/1 H 9 V7100MS	Flachschleifen	320567
250 x 25 x 51	1	EKDRO/EKW 46/1 G 11 V5900MS	Flachschleifen	320568
250 x 25 x 51	1	EKDRO/EKW 80/5 F 10 V5900NS	Flachschleifen	320569
250 x 25 x 51	1	EKRO 120 H 7 V5100	Profilschleifen	320574
250 x 25 x 51	1	EKRO 220 H 7 V5100	Profilschleifen	320575
250 x 25 x 51	1	NK 36/1 O 3 V2700	Schleifbock	320576
250 x 25 x 51	1	EKW 80/1 J 6 V2700	Schleifbock	320577
250 x 25 x 51	1	SCG 80/1 I 5 V7100Z	Schleifbock	320578
250 x 25 x 76	1	SCD 60/4 P 5 V1500Z	Abrichten	320579
250 x 25 x 76	1	SCG 60/1 I 5 V7100Z	Abrichten	320580
250 x 25 x 76	1	EKSP/EKW 100/1 E 6 V5900	Abrichten	320581
250 x 25 x 76	1	SCD 120 N 5 V1000Z	Abrichten	320582
250 x 25 x 76	1	SCG 120/1 H 8 V7100Z	Abrichten	320583
250 x 32 x 51	1	2HTB/EKW 54/1 F 11 V5901M	Flachschleifen	320584
250 x 32 x 51	1	SCG 54/1 H 9 V7100MS	Flachschleifen	320586
250 x 32 x 51	1	EKDRO/EKW 46/1 G 11 V5900MS	Flachschleifen	320587
250 x 32 x 51	1	EKDRO/EKW 80/5 F 10 V5900NS	Flachschleifen	320588
250 x 32 x 51	1	EKRO 120 H 7 V5100	Profilschleifen	320589
250 x 32 x 51	1	EKRO 220 H 7 V5100	Profilschleifen	320590
250 x 32 x 51	1	NK 36/1 O 3 V2700	Schleifbock	320591

Weitere Abmessungen und Formen ab Ø 50 mm und Spezifikationen auf Anfrage lieferbar

Abmessung [mm]	Form	Spezifikation	Hauptanwendung	Artikelnummer
250 x 32 x 51	1	EKW 80/1 J 6 V2700	Schleifbock	320592
250 x 32 x 51	1	SCG 80/1 I 5 V7100Z	Schleifbock	320593
250 x 40 x 51	1	2HTB/EKW 54/1 F 11 V5901M	Flachschleifen	320595
250 x 40 x 51	1	SCG 54/1 H 9 V7100MS	Flachschleifen	320596
250 x 40 x 51	1	EKDRO/EKW 46/1 G 11 V5900MS	Flachschleifen	320598
250 x 40 x 51	1	EKDRO/EKW 80/5 F 10 V5900NS	Flachschleifen	320599
250 x 40 x 51	1	NK 36/1 O 3 V2700	Schleifbock	320600
250 x 40 x 51	1	EKW 80/1 J 6 V2700	Schleifbock	320601
250 x 40 x 51	1	SCG 80/1 I 5 V7100Z	Schleifbock	320602
250 x 40 x 51-P130 x F10	5	2HTB/EKW 54/1 F 11 V5901M	Flachschleifen	320785
250 x 40 x 51-P130 x F10	5	SCG 54/1 H 9 V7100MS	Flachschleifen	320788
250 x 40 x 51-P130 x F10	5	EKDRO/EKW 46/1 G 11 V5900MS	Flachschleifen	320790
250 x 40 x 51-P130 x F10	5	EKDRO/EKW 80/5 F 10 V5900NS	Flachschleifen	320791
250 x 50 x 51-P130 x F10/G10	7	2HTB/EKW 54/1 F 11 V5901M	Flachschleifen	320808
250 x 50 x 51-P130 x F10/G10	7	SCG 54/1 H 9 V7100MS	Flachschleifen	320809
250 x 50 x 51-P130 x F10/G10	7	EKDRO/EKW 46/1 G 11 V5900MS	Flachschleifen	320810
250 x 50 x 51-P130 x F10/G10	7	EKDRO/EKW 80/5 F 10 V5900NS	Flachschleifen	320811
250 x 125 x 115	1	EKDRO/EKW 90/8 F 8 V8200Z	Verzahnung/Wälzschl.	320828
250 x 125 x 115	1	EKSP/EKW 120/5 F8 V8200F	Verzahnung/Wälzschl.	320829
250 x 125 x 115	1	3HTB/EKW 90/8 H 8 V8200Z	Verzahnung/Wälzschl.	320830
275 x 160 x 160	1	EKDRO/EKW 90/8 F 8 V8200Z	Verzahnung/Wälzschl.	320605
275 x 160 x 160	1	EKSP/EKW 120/5 F8 V8200F	Verzahnung/Wälzschl.	320606
275 x 160 x 160	1	3HTB/EKW 90/8 H 8 V8200Z	Verzahnung/Wälzschl.	320607
300 x 30 x 76,2	1	2HTB/EKW 54/1 F 11 V5901M	Flachschleifen	320612
300 x 30 x 76,2	1	SCG 54/1 H 9 V7100MS	Flachschleifen	320614
300 x 30 x 76,2	1	EKDRO/EKW 46/1 G 11 V5900MS	Flachschleifen	320616
300 x 30 x 76,2	1	EKDRO/EKW 80/5 F 10 V5900NS	Flachschleifen	320617
300 x 30 x 76,2	1	EKRO 120 H 7 V5100	Profilschleifen	320621
300 x 30 x 76,2	1	EKRO 220 H 7 V5100	Profilschleifen	320622
300 x 30 x 76,2	1	NK 36/1 O 3 V2700	Schleifbock	320624
300 x 30 x 76,2	1	EKW 80/1 J 6 V2700	Schleifbock	320626
300 x 30 x 76,2	1	SCG 80/1 I 5 V7100Z	Schleifbock	320627
300 x 40 x 76,2	1	2HTB/EKW 54/1 F 11 V5901M	Flachschleifen	320629
300 x 40 x 76,2	1	SCG 54/1 H 9 V7100MS	Flachschleifen	320630
300 x 40 x 76,2	1	EKDRO/EKW 46/1 G 11 V5900MS	Flachschleifen	320632
300 x 40 x 76,2	1	EKDRO/EKW 80/5 F 10 V5900NS	Flachschleifen	320633
300 x 40 x 76,2	1	EKRO 120 H 7 V5100	Profilschleifen	320634

Weitere Abmessungen und Formen ab Ø 50 mm und Spezifikationen auf Anfrage lieferbar

Abmessung [mm]	Form	Spezifikation	Hauptanwendung	Artikelnummer
300 x 40 x 76,2	1	EKRO 220 H 7 V5100	Profilschleifen	320636
300 x 40 x 76,2	1	NK 36/1 O 3 V2700	Schleifbock	320637
300 x 40 x 76,2	1	EKW 80/1 J 6 V2700	Schleifbock	320639
300 x 40 x 76,2	1	SCG 80/1 I 5 V7100Z	Schleifbock	320640
300 x 40 x 76,2-P165 x F10	5	EKRO 120 H 7 V5100	Profilschleifen	320792
300 x 40 x 76,2-P165 x F10	5	EKRO 220 H 7 V5100	Profilschleifen	320793
300 x 50 x 76,2	1	2HTB/EKW 54/1 F 11 V5901M	Flachschleifen	320642
300 x 50 x 76,2	1	SCG 54/1 H 9 V7100MS	Flachschleifen	320643
300 x 50 x 76,2	1	EKDRO/EKW 46/1 G 11 V5900MS	Flachschleifen	320645
300 x 50 x 76,2	1	EKDRO/EKW 80/5 F 10 V5900NS	Flachschleifen	320646
300 x 50 x 76,2	1	EKRO 120 H 7 V5100	Profilschleifen	320647
300 x 50 x 76,2	1	EKRO 220 H 7 V5100	Profilschleifen	320648
300 x 50 x 76,2	1	NK 36/1 O 3 V2700	Schleifbock	320650
300 x 50 x 76,2	1	EKW 80/1 J 6 V2700	Schleifbock	320651
300 x 50 x 76,2	1	SCG 80/1 I 5 V7100Z	Schleifbock	320653
300 x 50 x 76,2-P165 x F10/G10	7	2HTB/EKW 54/1 F 11 V5901M	Flachschleifen	320794
300 x 50 x 76,2-P165 x F10/G10	7	SCG 54/1 H 9 V7100MS	Flachschleifen	320795
300 x 50 x 76,2-P165 x F10/G10	7	EKDRO/EKW 46/1 G 11 V5900MS	Flachschleifen	320796
300 x 50 x 76,2-P165 x F10/G10	7	EKDRO/EKW 80/5 F 10 V5900NS	Flachschleifen	320797
300 x 160 x 160	1	EKDRO/EKW 90/8 F 8 V8200Z	Verzahnung/Wälzschl.	320609
300 x 160 x 160	1	EKSP/EKW 120/5 F8 V8200F	Verzahnung/Wälzschl.	320610
300 x 160 x 160	1	3HTB/EKW 90/8 H 8 V8200Z	Verzahnung/Wälzschl.	320611
350 x 30 x 127	1	2HTB/EKW 54/1 F 11 V5901M	Flachschleifen	320662
350 x 30 x 127	1	SCG 54/1 H 9 V7100MS	Flachschleifen	320663
350 x 30 x 127	1	EKDRO/EKW 46/1 G 11 V5900MS	Flachschleifen	320664
350 x 30 x 127	1	EKDRO/EKW 80/5 F 10 V5900NS	Flachschleifen	320665
350 x 30 x 127	1	EKRO 120 H 7 V5100	Profilschleifen	320666
350 x 30 x 127	1	EKRO 220 H 7 V5100	Profilschleifen	320667
350 x 40 x 127	1	2HTB/EKW 54/1 F 11 V5901M	Flachschleifen	320668
350 x 40 x 127	1	SCG 54/1 H 9 V7100MS	Flachschleifen	320669
350 x 40 x 127	1	EKDRO/EKW 46/1 G 11 V5900MS	Flachschleifen	320670
350 x 40 x 127	1	EKDRO/EKW 80/5 F 10 V5900NS	Flachschleifen	320671
350 x 40 x 127	1	EKRO 120 H 7 V5100	Profilschleifen	320673
350 x 40 x 127	1	EKRO 220 H 7 V5100	Profilschleifen	320674
350 x 50 x 127	1	2HTB/EKW 54/1 F 11 V5901M	Flachschleifen	320675
350 x 50 x 127	1	SCG 54/1 H 9 V7100MS	Flachschleifen	320676
350 x 50 x 127	1	EKDRO/EKW 46/1 G 11 V5900MS	Flachschleifen	320677

Weitere Abmessungen und Formen ab Ø 50 mm und Spezifikationen auf Anfrage lieferbar

Abmessung [mm]	Form	Spezifikation	Hauptanwendung	Artikelnummer
350 x 50 x 127	1	EKDRO/EKW 80/5 F 10 V5900NS	Flachschleifen	320678
350 x 50 x 127	1	EKRO 120 H 7 V5100	Profilschleifen	320679
350 x 50 x 127	1	EKRO 220 H 7 V5100	Profilschleifen	320680
350 x 104 x 160	1	EKDRO/EKW 90/8 F 8 V8200Z	Verzahnung/Wälzschl.	320654
350 x 104 x 160	1	EKSP/EKW 120/5 F8 V8200F	Verzahnung/Wälzschl.	320656
350 x 104 x 160	1	3HTB/EKW 90/8 H 8 V8200Z	Verzahnung/Wälzschl.	320658
350 x 125 x 115	1	EKDRO/EKW 90/8 F 8 V8200Z	Verzahnung/Wälzschl.	320659
350 x 125 x 115	1	EKSP/EKW 120/5 F8 V8200F	Verzahnung/Wälzschl.	320660
350 x 125 x 115	1	3HTB/EKW 90/8 H 8 V8200Z	Verzahnung/Wälzschl.	320661
400 x 20 x 127	1	EKW 80/1 J 6 V2700	Außenrundscheifen	320685
400 x 20 x 127	1	3HTB/EKW 80/4 H 8 V5901F	Außenrundscheifen	320686
400 x 20 x 127	1	EKSP/EKW 80/1 I 6 V2700	Außenrundscheifen	320687
400 x 20 x 127	1	SCG 80/1 I 5 V7100Z	Außenrundscheifen	320688
400 x 30 x 127	1	EKW 80/1 J 6 V2700	Außenrundscheifen	320689
400 x 30 x 127	1	3HTB/EKW 80/4 H 8 V5901F	Außenrundscheifen	320690
400 x 30 x 127	1	EKSP/EKW 80/1 I 6 V2700	Außenrundscheifen	320691
400 x 30 x 127	1	SCG 80/1 I 5 V7100Z	Außenrundscheifen	320692
400 x 40 x 127	1	EKW 80/1 J 6 V2700	Außenrundscheifen	320693
400 x 40 x 127	1	3HTB/EKW 80/4 H 8 V5901F	Außenrundscheifen	320694
400 x 40 x 127	1	EKSP/EKW 80/1 I 6 V2700	Außenrundscheifen	320695
400 x 40 x 127	1	SCG 80/1 I 5 V7100Z	Außenrundscheifen	320696
400 x 50 x 127	1	EKW 80/1 J 6 V2700	Außenrundscheifen	320697
400 x 50 x 127	1	3HTB/EKW 80/4 H 8 V5901F	Außenrundscheifen	320698
400 x 50 x 127	1	EKSP/EKW 80/1 I 6 V2700	Außenrundscheifen	320699
400 x 50 x 127	1	SCG 80/1 I 5 V7100Z	Außenrundscheifen	320700
400 x 50 x 127	1	2HTB/EKW 54/1 F 11 V5901M	Flachschleifen	320701
400 x 50 x 127	1	SCG 54/1 H 9 V7100MS	Flachschleifen	320702
400 x 50 x 127	1	EKDRO/EKW 46/1 G 11 V5900MS	Flachschleifen	320703
400 x 50 x 127	1	EKDRO/EKW 80/5 F 10 V5900NS	Flachschleifen	320704
400 x 50 x 127	1	EKRO 120 H 7 V5100	Profilschleifen	320705
400 x 50 x 127	1	EKRO 220 H 7 V5100	Profilschleifen	320706
400 x 60 x 51	1	EKW 80/1 J 6 V2700	Außenrundscheifen	320717
400 x 60 x 127	1	EKW 80/1 J 6 V2700	Außenrundscheifen	320707
400 x 60 x 127	1	3HTB/EKW 80/4 H 8 V5901F	Außenrundscheifen	320708
400 x 60 x 127	1	EKSP/EKW 80/1 I 6 V2700	Außenrundscheifen	320709
400 x 60 x 127	1	SCG 80/1 I 5 V7100Z	Außenrundscheifen	320710
400 x 60 x 127	1	2HTB/EKW 54/1 F 11 V5901M	Flachschleifen	320711
400 x 60 x 127	1	SCG 54/1 H 9 V7100MS	Flachschleifen	320712
400 x 60 x 127	1	EKDRO/EKW 46/1 G 11 V5900MS	Flachschleifen	320713

Weitere Abmessungen und Formen ab Ø 50 mm und Spezifikationen auf Anfrage lieferbar

Abmessung [mm]	Form	Spezifikation	Hauptanwendung	Artikelnummer
400 x 60 x 127	1	EKDRO/EKW 80/5 F 10 V5900NS	Flachschleifen	320714
400 x 60 x 127	1	EKRO 120 H 7 V5100	Profilschleifen	320715
400 x 60 x 127	1	EKRO 220 H 7 V5100	Profilschleifen	320716
400 x 80 x 127	1	2HTB/EKW 54/1 F 11 V5901M	Flachschleifen	320718
400 x 80 x 127	1	SCG 54/1 H 9 V7100MS	Flachschleifen	320719
400 x 80 x 127	1	EKDRO/EKW 46/1 G 11 V5900MS	Flachschleifen	320720
400 x 80 x 127	1	EKDRO/EKW 80/5 F 10 V5900NS	Flachschleifen	320721
400 x 80 x 127-P200 x F20	5	2HTB/EKW 54/1 F 11 V5901M	Flachschleifen	320798
400 x 80 x 127-P200 x F20	5	SCG 54/1 H 9 V7100MS	Flachschleifen	320799
400 x 80 x 127-P200 x F20	5	EKDRO/EKW 46/1 G 11 V5900MS	Flachschleifen	320800
400 x 80 x 127-P200 x F20	5	EKDRO/EKW 80/5 F 10 V5900NS	Flachschleifen	320801
400 x 100 x 127	1	2HTB/EKW 54/1 F 11 V5901M	Flachschleifen	320681
400 x 100 x 127	1	SCG 54/1 H 9 V7100MS	Flachschleifen	320682
400 x 100 x 127	1	EKDRO/EKW 46/1 G 11 V5900MS	Flachschleifen	320683
400 x 100 x 127	1	EKDRO/EKW 80/5 F 10 V5900NS	Flachschleifen	320684
400 x 100 x 127-P200 x F20/G30	7	2HTB/EKW 54/1 F 11 V5901M	Flachschleifen	320812
400 x 100 x 127-P200 x F20/G30	7	SCG 54/1 H 9 V7100MS	Flachschleifen	320813
400 x 100 x 127-P200 x F20/G30	7	EKDRO/EKW 46/1 G 11 V5900MS	Flachschleifen	320814
400 x 100 x 127-P200 x F20/G30	7	EKDRO/EKW 80/5 F 10 V5900NS	Flachschleifen	320815
500 x 40 x 203,2	1	EKW 80/1 J 6 V2700	Außenrundscheifen	320726
500 x 40 x 203,2	1	3HTB/EKW 80/4 H 8 V5901F	Außenrundscheifen	320727
500 x 40 x 203,2	1	EKSP/EKW 80/1 I 6 V2700	Außenrundscheifen	320728
500 x 40 x 203,2	1	SCG 80/1 I 5 V7100Z	Außenrundscheifen	320729
500 x 60 x 203,2	1	EKW 80/1 J 6 V2700	Außenrundscheifen	320730
500 x 60 x 203,2	1	3HTB/EKW 80/4 H 8 V5901F	Außenrundscheifen	320731
500 x 60 x 203,2	1	EKSP/EKW 80/1 I 6 V2700	Außenrundscheifen	320732
500 x 60 x 203,2	1	SCG 80/1 I 5 V7100Z	Außenrundscheifen	320733
500 x 80 x 203,2	1	EKW 80/1 J 6 V2700	Außenrundscheifen	320734
500 x 80 x 203,2	1	3HTB/EKW 80/4 H 8 V5901F	Außenrundscheifen	320735
500 x 80 x 203,2	1	EKSP/EKW 80/1 I 6 V2700	Außenrundscheifen	320736
500 x 80 x 203,2	1	SCG 80/1 I 5 V7100Z	Außenrundscheifen	320737
500 x 100 x 203,2	1	EKW 80/1 J 6 V2700	Außenrundscheifen	320722
500 x 100 x 203,2	1	3HTB/EKW 80/4 H 8 V5901F	Außenrundscheifen	320723
500 x 100 x 203,2	1	EKSP/EKW 80/1 I 6 V2700	Außenrundscheifen	320724
500 x 100 x 203,2	1	SCG 80/1 I 5 V7100Z	Außenrundscheifen	320725
510 x 150 x 203,2	1	SCG 90/1 I 5 V7100Z	Centerless	320741
510 x 150 x 203,2	1	3EKSP/EKRO 90/5 J 7 V2700	Centerless	320742
510 x 150 x 203,2	1	EKRO/EKW 120/1 I 6 V2700	Centerless	320743

Weitere Abmessungen und Formen ab Ø 50 mm und Spezifikationen auf Anfrage lieferbar

Abmessung [mm]	Form	Spezifikation	Hauptanwendung	Artikelnummer
510 x 220 x 203,2	1	SCG 90/1   5 V7100Z	Centerless	320744
510 x 220 x 203,2	1	3EKSP/EKRO 90/5 J 7 V2700	Centerless	320745
510 x 220 x 203,2	1	EKRO/EKW 120/1   6 V2700	Centerless	320746
600 x 45 x 203,2	1	EKW 80/1 J 6 V2700	Außenrundscheifen	320748
600 x 45 x 203,2	1	3HTB/EKW 80/4 H 8 V5901F	Außenrundscheifen	320749
600 x 45 x 203,2	1	EKSP/EKW 80/1   6 V2700	Außenrundscheifen	320750
600 x 45 x 203,2	1	SCG 80/1   5 V7100Z	Außenrundscheifen	320751
600 x 80 x 203,2	1	EKW 80/1 J 6 V2700	Außenrundscheifen	320752
600 x 80 x 203,2	1	3HTB/EKW 80/4 H 8 V5901F	Außenrundscheifen	320753
600 x 80 x 203,2	1	EKSP/EKW 80/1   6 V2700	Außenrundscheifen	320754
600 x 80 x 203,2	1	SCG 80/1   5 V7100Z	Außenrundscheifen	320755
610 x 150 x 304,8	1	SCG 90/1   5 V7100Z	Centerless	320759
610 x 150 x 304,8	1	3EKSP/EKRO 90/5 J 7 V2700	Centerless	320761
610 x 150 x 304,8	1	EKRO/EKW 120/1   6 V2700	Centerless	320762
610 x 220 x 304,8	1	SCG 90/1   5 V7100Z	Centerless	320764
610 x 220 x 304,8	1	3EKSP/EKRO 90/5 J 7 V2700	Centerless	320765
610 x 220 x 304,8	1	EKRO/EKW 120/1   6 V2700	Centerless	320767

## Topfscheiben, Schleifringe, Verzahnungsscheifen, Kegelschleifen, Segmente und Schärfringe

Abmessung [mm]	Form	Spezifikation	Hauptanwendung	Artikelnummer
80 x 50 x 20-W10 x E10	6	EKW 60/5 J 6 V5900	Werkzeugschleifen	320805
80 x 50 x 20-W10 x E10	6	EKW 120/5 J 6 V5900	Werkzeugschleifen	320806
80 x 50 x 20-W10 x E10	6	SCG 80/1   5 V7100Z	Werkzeugschleifen	320807
100 x 50 x 20-W10 x E10	6	EKW 60/5 J 6 V5900	Werkzeugschleifen	320802
100 x 50 x 20-W10 x E10	6	EKW 120/5 J 6 V5900	Werkzeugschleifen	320803
100 x 50 x 20-W10 x E10	6	SCG 80/1   5 V7100Z	Werkzeugschleifen	320804
200 x 100 x W20	2	EKW 46/8 H 11 V5100M	Messerschleif	320781
250 x 100 x W25	2	EKW 46/8 H 11 V5100M	Messerschleif	320783
250 x 20 x 127 - U5/ V65°	1EZ	2C0/EKSP/EKW 80/4 G 10 V8200EF	Verzahnung Einzelteil	315101
385 x 95 x W37,5	35	4HTB/2EKSP/EKW 80 F13 V8200NS	Kegelschleifen	320816
70/A64 x 25 x 150	3109	EKW 46/1 G 12 V2700F	Segmentschleifen	319774
70/A64 x 25 x 150	3109	SCG 46/1   10 V7100MS	Segmentschleifen	319776
120/A106 x 41 x 200	3109	EKW 46/1 G 12 V2700F	Segmentschleifen	319775
120/A106 x 41 x 200	3109	SCG 46/1   10 V7100MS	Segmentschleifen	319777
138 x 40 x 60	1Z	EKW 180 G 6 V5100	Schärfen	320998
223 x 60 x 140	1Z	EKW 180 G 6 V5100	Schärfen	320999
368 x 60 x 288	1Z	EKW 180 G 6 V5100	Schärfen	321000

Weitere Abmessungen und Formen ab Ø 50 mm und Spezifikationen auf Anfrage lieferbar



## Umrechnungstabelle für Vickers-, Rockwell-, Brinellhärte

Vickers [HV]	Rockwell [HRC]	Brinell [HB]
280	27,1	266
290	28,5	276
400	40,8	380
450	45,3	428
520	50,5	494
560	53	532
600	55,2	570
670	58,8	
720	61	
800	64	
900	67	

## Kunstharz (Bakelit)-Schleifscheiben und -Segmente

Kunstharzbindungen werden aus organischen Pulver- und Flüssigharzen hergestellt. Schleifscheiben mit Kunstharzbindungen sind sehr schnittfreudig und zeichnen sich durch kühlen und werkstückschonenden Schliff bei hoher Abtragsleistung aus. Daher werden diese Bindungen häufig im Grobschleifbereich eingesetzt. Beim Federendenschleifen, Doppelseitplanschleifen und Walzenschleifen sind diese Bindungen unverzichtbar. Andererseits werden mit diesen Systemen auch feinste Oberflächen, zum Beispiel im Bereich der Medizintechnik oder der Optik- und Uhrenindustrie, erzielt.

Die Haltbarkeit ist zeitlich auf maximal drei Jahre begrenzt. Danach kann das Harz seine Festigkeit und damit das Schleifwerkzeug seine Leistungsfähigkeit verlieren.

Kunstharzgebundene Schleifwerkzeuge sind von Durchmesser 50 mm bis 750 mm lieferbar.

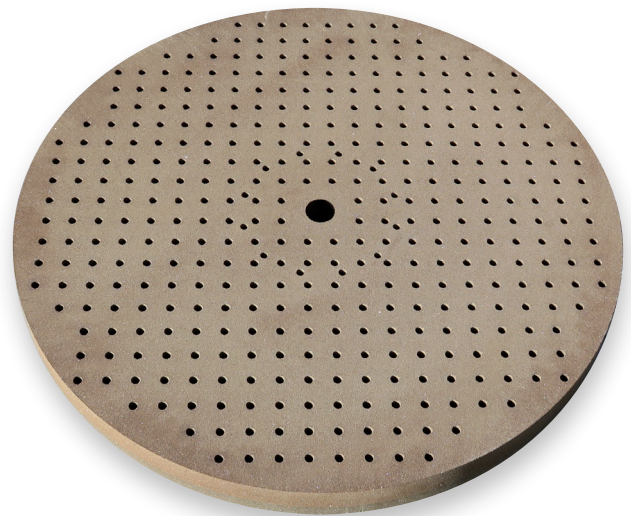

Schleifmittelbelag mit Kühlbohrungen

## Zonenschleifscheiben

Diese Schleifscheiben bestehen aus einer Außen- und Innenzone. Der Vorteil liegt in der Kostenersparnis, da die hochwertigen Kornwerkstoffe wie Diamant, cBN oder Sinterkorund nur in der Außenzone bis zum Abspanndurchmesser (K-Zone) eingebracht sind. Die Spezifikationen beider Zonen unterscheiden sich also hinsichtlich Kornwerkstoff und in der Farbe der Bindung.

Folgende Abmessungen können standardmäßig als Zonenscheibe bei Lapport Schleiftechnik gefertigt werden:

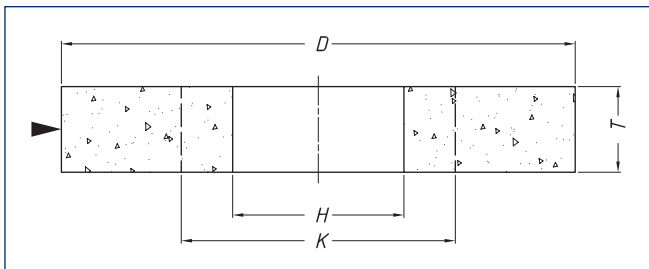

Außendurchmesser D [mm]	Abspanndurchmesser K [mm]	Bohrungsdurchm. H [mm]
300	150	76,2
300	170	127
350	180	127
400	250	127
450	250	127
450	280	203,2
500	330	127
500	300	203,2
500	400	305
600	400	203,2
600	450	203,2
600	400	305
610	455	203,2
610	455	305
750	450	305
750	500	305

## HPG-Schleifscheiben (High Performance Grindung)

Rotierende Schleifwerkzeuge lassen sich nach der Art der verwendeten Kornwerkstoffe unterscheiden. Hochharte Schleifwerkzeuge enthalten Diamant oder kubisches Bornitrid (cBN) als Kornwerkstoff. Diese sehr leistungsfähigen Kornwerkstoffe sind vergleichsweise teuer. Konventionelle Schleifwerkzeuge enthalten Korund oder Siliciumcarbid. Sie sind im Vergleich günstiger, aber auch weniger leistungsfähig. Der Einsatz hochharter Schleifwerkzeuge ist daher häufig in einer Großserienfertigung wirtschaftlicher. Einzel- und Kleinserien hingegen sind häufig mit konventionellen Schleifwerkzeugen wirtschaftlicher. Einzig bei hochlegierten Stählen oder Verschleißschutzbeschichtungen kommen sie leicht an ihre Grenzen.

HPG-Scheiben vereinen den günstigen Preis konventioneller Schleifwerkzeuge mit der Leistungsfähig-

keit hochharter Schleifwerkzeuge. Erprobte Edelkorund-Scheiben mit einer speziell entwickelten Bindung erfahren durch die Zugabe hochharter Körnung eine deutliche Leistungssteigerung. Das Werkzeug wird schnittiger und verschleißfester.

In der Tabelle sind die verfügbaren Scheibenabmessungen angegeben.

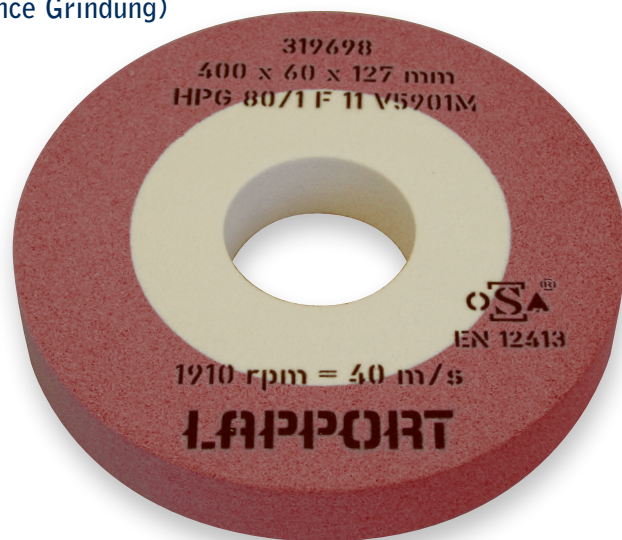

Die Breite T ist je nach Anforderung zu wählen. Das Abrichten mit stehenden Abrichtern ist möglich, der Einsatz rotierender Abrichtwerkzeuge wird jedoch empfohlen.

Die K-Zone kennzeichnet den Abspanndurchmesser bzw. die Verschleißgrenze der Scheibe.

## Abrichtwerkzeuge

### Diamant-Abrichtblöcke, galvanisch beschichtet

- Vorprofilieren bzw. Abrichten von konventionellen und kunstharzgebundenen Schleifscheiben.
- An zwei Seiten mit unterschiedlicher Diamantkörnung, oder auf beiden Seiten mit gleicher Körnung für längere Nutzbarkeit, belegt.
- Auch als Profil-Abrichtwerkzeug nach Zeichnung lieferbar.
- Die erzielbare Genauigkeit beim Abrichten richtet sich nach Körnungsgröße und Profillänge.



### Hochleistungs-UP-Abrichtplatten mit monokristallinen Diamanten (MKD)

- Zum geraden Abrichten einsetzbar.
- Je nach Schleifscheibendurchmesser stehen ein, drei oder fünf Diamantstäbchen zur Verfügung.
- Durch die Kühlrippen ist eine optimale Kühlung und ein gleichbleibender Abrichtzyklus gewährleistet.
- Weitere Größen sowie Halter (MK0, MK1 und Zylindrisch) auf Anfrage erhältlich.

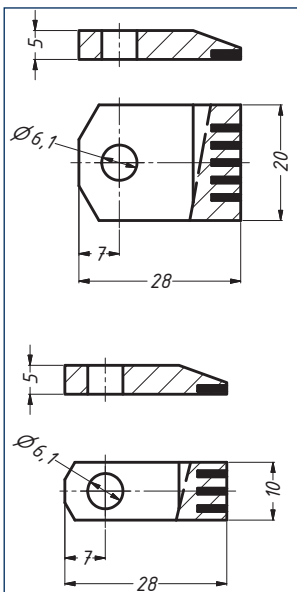
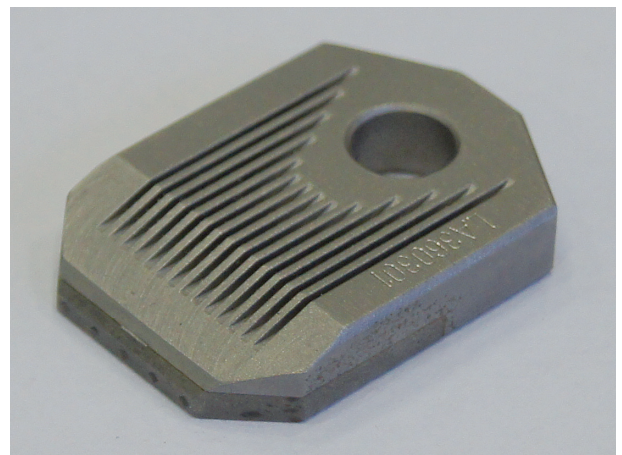

### Auswahl der UP-Abrichtplatten

#### UP5: Schleifscheibenabmessungen 650 x 200 mm - 900 x 150 mm

Korngröße	Edelkorund Scheiben	Art. Nr.	Silicium, Sinterkorund und HPG Scheiben	Art. Nr.
60 - 120	UP584/218 20 x 28-TRS	ID 360302	UP584/14 20 x 28-TRS	ID 360310
120 - 150	UP564/218 20 x 28-TRS	ID 360300	UP564/14 20 x 28-TRS	ID 360301

#### UP3: Schleifscheibenabmessungen 400 x 100 mm - 650 x 60 mm

Korngröße	Edelkorund Scheiben	Art. Nr.	Silicium, Sinterkorund und HPG Scheiben	Art. Nr.
60 - 120	UP384/218 10 x 28-TRS	ID 360117	UP384/14 10 x 28-TRS	ID 360108
120 - 150	UP364/218 10 x 28-TRS	ID 360105	UP364/14 10 x 28-TRS	ID 360106
150 - 180	UP354/218 10 x 28-TRS	ID 360100	UP354/14 10 x 28-TRS	ID 360101

## MS-AL-Abrichtrollen zum Abrichten gerader Profile

- Zum bahngesteuerten Abrichten im Korngrößenbereich 46-120 Mesh.
- Die Wirkbreite X liegt bei 0,9 bis 1,2 mm. Scheiben können mit Schlitzn, Unterbrechungen bzw. als geschlossener Ring geliefert werden.
- Je nach Bedarf mit ein, zwei oder drei Schneiden.

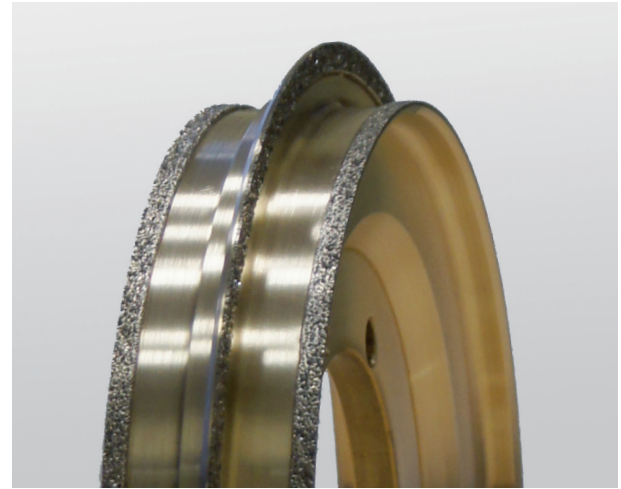

### Lagerprogramm

Ø D [mm]	T [mm]	X [mm]	W [mm]	Ø H [mm]	Ø TK [mm]	Anzahl Bohrungen	Artikel	Zeichnung
110	12	0,9	8	52	60	2	372042	170103G3
115	10,9	0,9	10	75	85	4 und 2	372043	160216G1
138	10,9	0,95	10	50	64	6 und 2	372044	181210G10
140	12	1,2	10	50	64	6 und 3	372045	150203G2

Weitere Abmessungen auf Anfrage

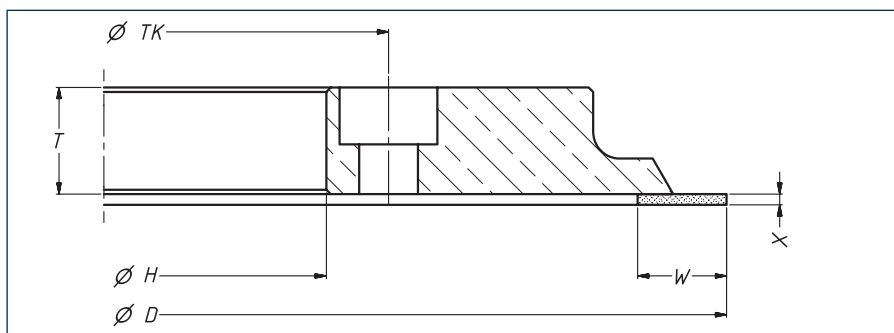

## CNC-Formrollen

- Zum bahngesteuerten Abrichten von Profilen mit erhöhter Genauigkeitsanforderung.
- Erhältlich in CVD-, MKD- oder PKD-Ausführung.

Durchmesser: bis 280 mm

Spitzenwinkel: min. 15° bei min. 0,20 mm Spitzenradius

Spitzenradius: min. 0,10 mm bei min. 30° Spitzenwinkel

Toleranz: 0,002 - 0,005 mm

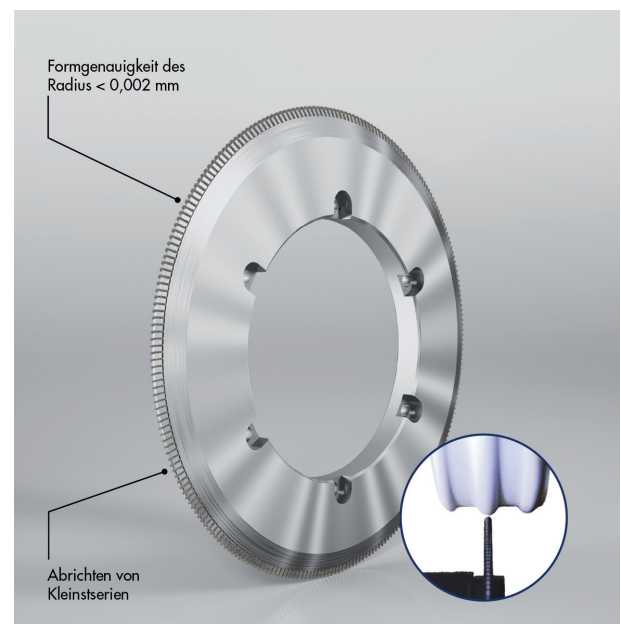

## Diamant-Profilabrichtrollen hergestellt im Streuverfahren

- Zur Erzeugung von Profilen in höherer Genauigkeitsanforderung mittels Einstechverfahren.
- Toleranz:  $\pm 0,005$  mm



## Diamant-Profilabrichtrollen hergestellt im Umkehrverfahren

- Zur Erzeugung von Profilen mit höchster Genauigkeitsanforderung mittels Einstechverfahren.
- Mögliche Dimensionen:
 

Durchmesser:	60 - 200 mm
Breite:	bis 220 mm
Toleranz:	$\pm 0,002$ mm
Körnung:	D181 - D1181
Kantenverstärkung:	möglich

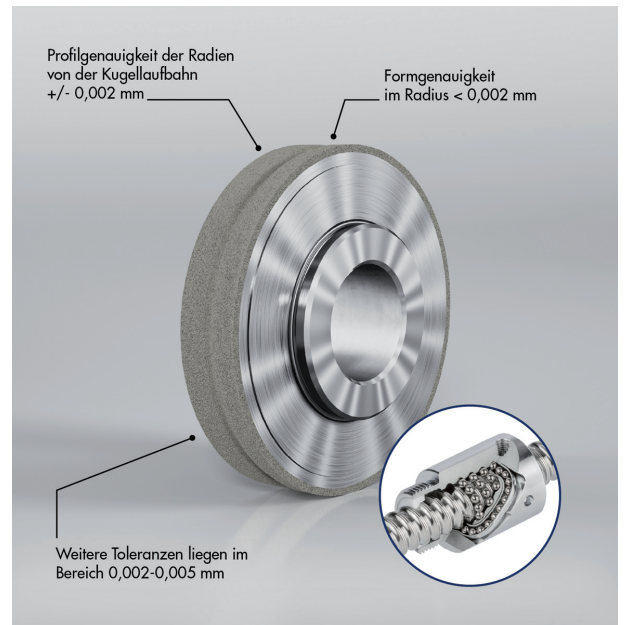

Abrichtwerkzeuge auf Anfrage lieferbar –  
Angebotserstellung nach technischer Klärung

## Schleifscheibenformen

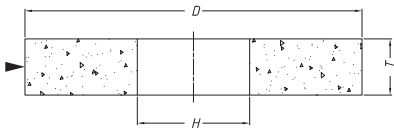

### Form 1

$D \times T \times H$   
400 x 40 x 127

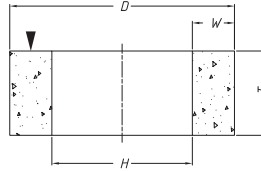

### Form 2

$D \times T \times W$   
200 x 100 x W20

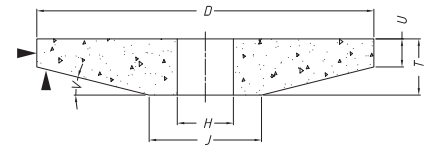

### Form 3

$D/J \times T/U \times H$  ( $V^\circ$ )  
300/J100 x 32/U4 x 76,2  
300/J100 x 32/V30° x 76,2

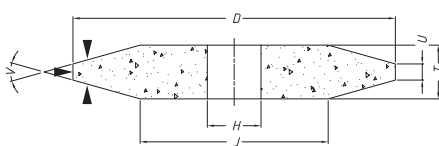

### Form 4

$D/J \times T/U \times H$  ( $V^\circ$ )  
150/J42 x 25/U18 x 20  
150/J42 x 25/V15° x 20

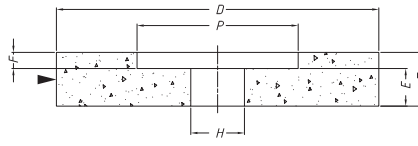

### Form 5

$D \times T \times H - P \times F$  (E)  
400 x 60 x 127 - P200 x F10

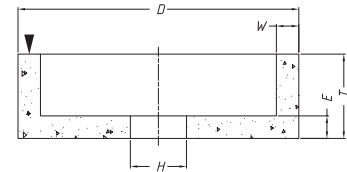

### Form 6

$D \times T \times H - W \times E$   
80 x 50 x 20 - W20 x E10

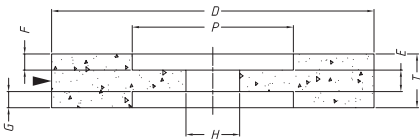

### Form 7

$D \times T \times H - P \times F/G$  (E)  
400 x 100 x 127 - P200 x F20/G30  
400 x 100 x 127 - P200 x F20/E50

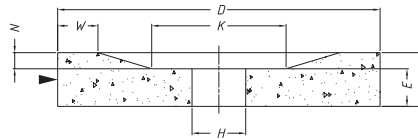

### Form 20

$D/K \times T/N \times H$  (E, W)  
400/K200 x 60/N10 x 127 (W0)  
400/K200 x 60/N10 x 127 W5

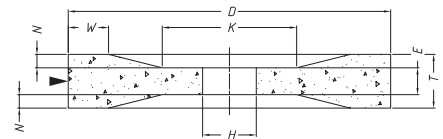

### Form 21

$D/K \times T/N \times H$  (E, W)  
400/K200 x 60/N10 x 127 (W0)  
400/K200 x 60/N10 x 127 W5

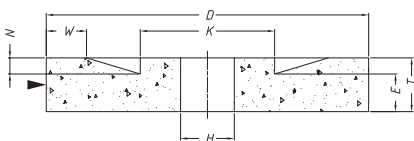

### Form 20A

$D/K \times T/N \times H$  (E, W)  
400/K200 x 60/N10 x 127 (W0)  
400/K200 x 60/N10 x 127 W5

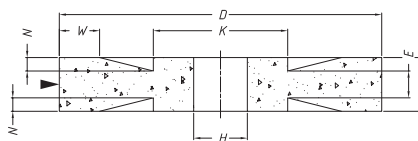

### Form 21A

$D/K \times T/N \times H$   
400/K200 x 60/N10 x 127 (W0)  
400/K200 x 60/N10 x 127 W5

## Randformen

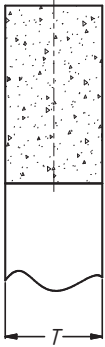

**Randform A**  
Angabe: T

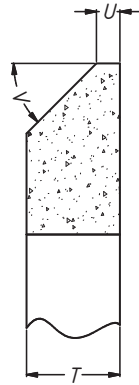

**Randform CZ**  
Angabe: T - U - V°

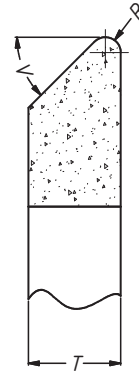

**Randform DZ**  
Angabe: T - R - V°

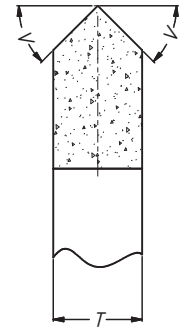

**Randform EZ**  
Angabe: T - V°



**Randform F**  
Angabe: T

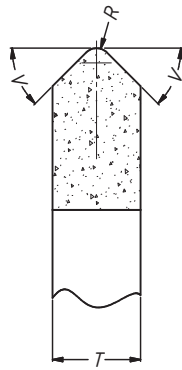

**Randform GZ**  
Angabe: T - R - V°

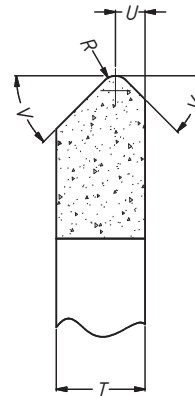

**Randform IZ**  
Angabe: T - R - V° - U

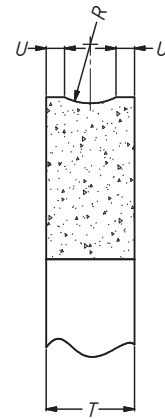

**Randform JZ**  
Angabe: T - R - U

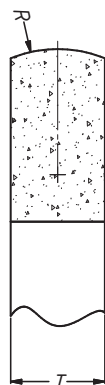

**Randform LZ**  
Angabe: T - R

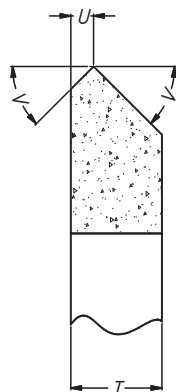

**Randform NZ**  
Angabe: T - V° - U

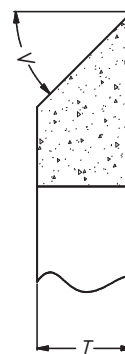

**Randform R**  
Angabe: T - V°

## Kennzeichnung konventioneller Schleifwerkzeuge ab Durchmesser 251 mm

Das Dreieck kennzeichnet den Schwerpunkt der Scheibe. Bei Einzelscheiben gibt der Hinweis TOP (ab  $\varnothing$  500 mm) die Montageorientierung auf der Schleifspindel vor.



Schleifwerkzeuge bis Durchmesser 250 mm erhalten ein Klebeetikett.



Lapport ist Mitglied der Organisationen VDS und OSA und wird regelmäßig nach DIN EN ISO 9001 zertifiziert.

Wir verpflichten uns zur Einhaltung der Sicherheitsanforderungen für

Schleifwerkzeuge dieser Verbände sowie der DIN EN 12413.

Dies beinhaltet unter anderem eine intensive Prüfung der Schleifwerkzeuge vor der Auslieferung an den Kunden.

### Weitere anwendungsbezogene Hinweise:

Ein Schleifscheibensatz besteht aus Schleifscheiben, die einzeln gekennzeichnet sind und meist auf einer gemeinsamen Welle montiert werden. Bei der Montage ist darauf zu achten, dass die Scheiben so montiert werden, dass sich der Schwerpunkt der einzelnen Scheiben möglichst gegenseitig ausgleicht.

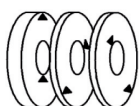

Die mehrteilige Schleifscheibe ist eine Schleifscheibe, bestehend aus mehreren Einzelscheiben. Die einzelnen Schleifscheiben sind nicht mit einem Schwerpunkt-Pfeil gekennzeichnet. Sie sind ohne weitere Prüfung einzeln nicht verwendbar. Bei der Kennzeichnung durch den Hersteller wird der Montagebalken oder -pfeil (in Durchlaufrichtung) so angebracht, dass die bestmögliche Unwuchtverteilung berücksichtigt ist.



Ab einer Arbeitsgeschwindigkeit von 63 m/s werden Schleifscheiben, die nur auf ortsfesten Maschinen mit einem völlig geschlossenen Arbeitsbereich verwendet werden dürfen, gemäß Norm, mit einem entsprechenden Etikett oder folgendem Piktogramm versehen:





# Lieferprogramm

## Effgen

### Diamant- und cBN-Schleifwerkzeuge

- Alle gängigen Bindungstypen
- Sonderwerkzeuge nach Zeichnung
- Profilschleifwerkzeuge
- Trennschleifscheiben
- Schaftschleifwerkzeuge (Bohr- und Fräswerkzeuge)
- Schleifstifte
- Planschleifwerkzeuge
- Bandsägen und Sägedrähte
- Feinschleifwerkzeuge
- Innenschleifwerkzeuge
- Schleifsegmente
- Honwerkzeuge
- Diamantfeilen

### Abrichtwerkzeuge

- Profilabrichtrollen
- Formabrichtrollen
- MS-AL-Abrichtrollen
- Abrichträdchen
- Ein- und Mehrkornabrichter
- Abrichtplatten und -blöcke

### Polierwerkzeuge

- Polierwerkzeuge in elastischer Bindung
- Polierpellets
- Poliersegmente
- Polierpasten

## Lapport

### Schleifscheiben

#### Normalkorund-Schleifscheiben

zum Schleifen von ungehärtetem Stahl, von Schmiede- und Gusseisen sowie für sonstige allgemeine Schleifarbeiten.

#### Halbedelkorund-Schleifscheiben

zum Schleifen von Werkzeugstahl und ähnlichen Werkstoffen mit höheren Schleifdrücken und besseren Schneid-ergebnissen beim Rundschliff.

#### Edelkorund-Schleifscheiben

zum Schleifen von Feinwerkzeugen, gehärteten Stahlteilen, besonders für Innen-, Rund- und Flächenschliffe, bei größter Präzision.

#### Siliciumcarbid-Schleifscheiben

zum Schleifen von Grau-, Hart- und Rotguss, Aluminium, Hartgummi, Marmor, Granit, Terrazzo, Porzellan, Glas, Edel-, Halbedelsteinen. In Grünkorn-Spezialausführung für Hartmetalle wie Widia, Titanit und Böhlerit.

#### HPG-Schleifscheiben

vereinen den günstigen Preis konventioneller Schleifwerkzeuge mit der Leistungsfähigkeit hochharter Schleifwerkzeuge.

#### Schleifsegmente

in allen Formen und Spezifikationen.

#### Schärf- und Abrichtwerkzeuge

zum Nachschärfen und Abrichten von hochharten Schleifwerkzeugen.

#### Sägeschärfscheiben

zum Schärfen von Kreis-, Gatter- und Bandsägen.

#### Regelscheiben

keramisch- und bakelitgebundene Transportscheiben für spitzenlose Rundschleifaufgaben.

### Hon- und Superfinishsteine

#### Honsteine

zur Feinstbearbeitung von Oberflächen, besonders Motorenzylinder.

#### Superfinishsteine

zum Außenhonen oder Schwing-schleifen von Wellen.

### Feilen und Abziehsteine

#### Indiga-Öl-Abziehsteine und -Schleiffeilen

in allen gebräuchlichen Größen und Formen zum Abziehen von Metall- und Holzbearbeitungs-Werkzeugen wie z.B. Fräser, Messer, Graveur- und Uhrmacher-Werkzeuge etc., außerdem zum Nacharbeiten gehärteter Stahlteile aller Art.

#### Record-Arkansas-Ölsteine

zum Feinabziehen von Werkzeugen, Messern, chirurgischen und optischen Instrumenten.

#### Gloria-Abziehsteine

zum Feinabziehen von Rasiermessern und sonstigen feinen Messern mit empfindlichen Schneiden.

#### Siliciumcarbid-Abziehsteine und -Schleiffeilen

zum gleichartigen Verwendungszweck wie Indiga-Ölsteine, jedoch schärfer im Schliff. Siliciumcarbid ist geeignet für Hartmetall, Widia, Böhlerit, Titanit etc.

#### Siliciumcarbid-Rutscher und -Zangensteine

zum Schleifen von Gestein aller Art wie Marmor, Granit, Terrazzo sowie zum Abrichten von Schleifscheiben etc.

#### Siliciumcarbid-Griff-Feilen und -Sensenwetzsteine

für die Landwirtschaft zum Schärfen von Sensen, Sicheln, Mähmaschinen- oder Häckselmaschinen-Messern.

## Spezifikationsempfehlungen keramisch gebundener Schleifwerkzeuge

Wälzschleifen Ø 275 bis 350 mm	Kornart	Einsatzgebiet/Werkstoff	Anwendung
EKDRO/EKW 90/8 F 8 V8200Z	Mischkorund	Universell/weiche, gehärtete, niedriglegierte Stähle	Verzahnung M1,5-3
EKSP/EKW 120/5 F8 V8200F	Mischkorund	Universell/weiche, gehärtete, niedriglegierte Stähle	Verzahnung M1-2,5
3HTB/EKW 90/8 H 8 V8200Z	Sinterkorund	Hochlegierte Werkzeugstähle	Verzahnung M1,5-3

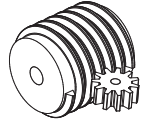

Abrichtscheiben Ø 150 bis 250 mm	Kornart	Einsatzgebiet/Werkstoff	Korngröße/Bindung
SCD 60/4 P 5 V1500Z	SCD	cBN und Diamant	grob/hart
SCG 60/1 I 5 V7100Z	SCG	cBN und Diamant	grob/weich
EKSP/EKW 100/1 E 6 V5900	Mischkorund	cBN und Diamant	mittel/weich
SCD 120 N 5 V1000Z	SCD	cBN und Diamant	fein/hart
SCG 120/1 H 8 V7100Z	SCG	cBN und Diamant	fein/weich

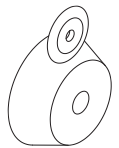

### Topfscheiben, Schleifringe, Verzahnungsschleifen, Kegelradschleifen, Segmente und Schärfringe (S. 16)

Topfscheiben Ø 80 und Ø 100 mm*	Kornart	Einsatzgebiet/Werkstoff	Anwendung
EKW 60/5 J 6 V5900	EKW	Niedriglegierte Stähle	Grobschliff
EKW 120/5 J 6 V5900	EKW	Niedriglegierte Stähle	Feinschliff
SCG 80/1 I 5 V7100Z	SCG	HSS, Hartmetall, Keramik, Glas, hochlegierte Stähle	Mittelschliff

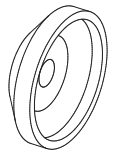

Schleifringe Ø 200 mm	Kornart	Einsatzgebiet/Werkstoff	Anwendung
EKW 46/8 H 11 V5100M	EKW	Universell/weiche, gehärtete, niedriglegierte Stähle	Messerschliff

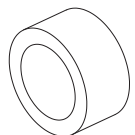

Kegelradschleifen Ø 385 mm	Kornart	Einsatzgebiet/Werkstoff	Anwendung
4HTB/2EKSP/EKW 80 F13 V8200NS	Sinterkorund	Hochlegierte Werkzeugstähle	Verzahnungsschleifen

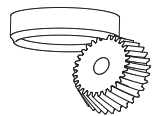

Verzahnungsschleifen Ø 250 mm	Kornart	Einsatzgebiet/Werkstoff	Anwendung
2C0/EKSP/EKW 80/4 G 10 V8200EF	Sinterkorund	Hochlegierte Werkzeugstähle	Einzelteilschleifen



Segmente 70/A64 und 100/A106 mm	Kornart	Einsatzgebiet/Werkstoff	Anwendung
EKW 46/1 G 12 V2700F	EKW	Universell/weiche, gehärtete, niedriglegierte Stähle	Planschleifen
SCG 46/1 I 10 V7100MS	SCG	HSS, Hartmetall, Keramik, Glas, hochlegierte Stähle	Planschleifen



Schärfringe Ø 138 - 368 mm	Kornart	Einsatzgebiet/Werkstoff	Anwendung
EKW 180 G6 V5100	EKW	cBN und Diamant	Schärfen Planschleifscheiben

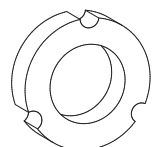

\* Kantenverstärkt auf Anfrage lieferbar.

## Sicherheit beim Schleifen

### 1. Transport und Wareneingangsprüfung

Die größte Gefahr einer Beschädigung besteht beim Transport der Schleifwerkzeuge, z. B. durch Anstoßen oder Erschütterungen.

Risse und Ausbrüche, die das Schleifwerkzeug unbrauchbar machen, können die Folge sein.

Daher müssen Verpackung und Schleifkörper nach Anlieferung geprüft werden.

### 2. Lagerung von Schleifkörpern

Schleifkörper müssen trocken und ohne größere Temperaturschwankungen in einem geeigneten Regal gelagert werden.

Für die verschiedenen Schleifkörperarten gilt:

- Gerade Schleifkörper stehend lagern.
- Profilschleifscheiben, Schleifteller, Schleiftöpfe etc. liegend lagern – unter Verwendung von Zwischenlagen sind diese auch stapelbar.
- Kleinschleifkörper in geeigneten Behältnissen lagern.

### 3. Klangprobe

Neben einer optischen Kontrolle auf Risse und Ausbrüche muss auch eine Klangprobe erfolgen.

Durch die Klangprobe sollen nicht sichtbare Beschädigungen erkannt werden.

Dazu wird die trockene Schleifscheibe rechts und links mit einem nicht-metallischen Hammer leicht angeschlagen.

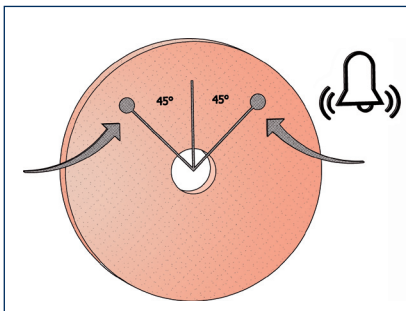

Leichte Scheiben können über einen Finger oder einen Dorn gestreift werden.

Schwere Scheiben werden hochkant auf einer Zwischenlage auf den Fußboden gestellt.

Eine rissfreie Scheibe hat einen reinen, glockenartigen Klang.

Eine Scheibe, die einen Riss aufweist, ergibt einen dumpfen Klang und muss entsorgt werden.

### 4. Befestigung des Schleifkörpers

Grundsätzlich ist zu beachten, dass stets nur die passende Schleifscheibe aufgespannt wird.

Der Scheibenwechsel muss von geschultem Personal durchgeführt werden.

Vor dem Aufspannen muss der Flansch gereinigt werden.

Zwischen Scheibe und Flansch muss ein Zwischenring aus Papier oder Kunststoff (Polypenco) montiert werden.

Das Anzugsmoment richtet sich in erster Linie nach der Festigkeitsklasse der verwendeten Schrauben.

Beim Anziehen der Schrauben sollte folgende Reihenfolge eingehalten werden.

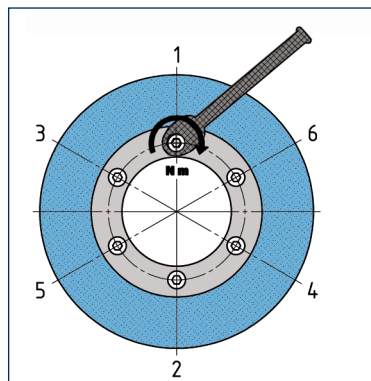

Bei großen Scheiben muss auch die Kennzeichnung des Schwerpunktes beachtet werden.

### 5. Probelauf

Nach jedem Befestigen eines Schleifwerkzeuges muss ein Probelauf durchgeführt werden. Bei Handmaschinen sollte dieser mindestens 30 Sekunden dauern, bei stationären Maschinen mindestens eine Minute bei zulässiger Arbeitshöchstgeschwindigkeit. Damit können vor Inbetriebnahme Schäden an der Scheibe festgestellt werden, die bisher nicht erkannt oder bei der Montage verursacht wurden.

### 6. Ausschleudern

Beim Nassschleifen nach Beendigung des Schleifvorganges die Zufuhr des Kühlschmierstoffes abstellen und den Schleifkörper bei Arbeitsgeschwindigkeit so lange im Leerlauf weiterbetreiben, bis kein Kühlschmierstoff mehr austritt.

Weitere Informationen über die sichere Anwendung von Schleifwerkzeugen erhalten Sie in Form von umfangreichen Sicherheitshinweisen bei der FEPA oder beim VDS.



**EFFGEN**  
Schleiftechnik

**Günter Effgen GmbH**

Am Teich 3-5  
55756 Herrstein (Germany)

Telefon + 49 67 85 18 0

vertrieb@effgen.de  
www.effgen.com

**LAPPORT**  
Schleiftechnik

**Lapport Schleiftechnik GmbH**

Rosenhofstraße 55  
67677 Enkenbach-Alsenborn (Germany)

Telefon + 49 63 03 92 11 0

vertrieb@lapport.de  
www.lapport.com